



KLINIKA
BETONU

PŁYTY | PANELE ŚCIENNE 3D | RZEŻBY | DEKORACJE | MEBLE

KLINIKA BETONU – ODKRYWAMY BETON

Klinika Betonu jest producentem indywidualnych rozwiązań w zakresie kreowania przestrzeni przy użyciu materiału, jakim jest beton architektoniczny.

W naszych działaniach koncentrujemy się na współpracy z architektami i inwestorami przy wspólnym tworzeniu płaskich oraz trójwymiarowych okładzin ściennych i małej architektury oraz projektów „szytych na miarę” – w tym fotobetonów i obiektów 3D. Jesteśmy w stanie podjąć się niemalże każdego wyzwania związanego z realizacją projektów z betonu architektonicznego.

Produkujemy przede wszystkim niestandardowe wzory płyt i obiektów z betonu: opracowywane według indywidualnego projektu i odlewane

na zamówienie. Do każdej tego typu realizacji stosujemy betony o specjalnie zaprojektowanych składach i zoptymalizowanych procesach produkcji.

Łączymy rzemiosło i najnowocześniejsze technologie. Pomagamy inwestorom zrozumieć beton i wybrać optymalne rozwiązanie.

Ponadto oferujemy naszym odbiorcom linię gotowych produktów Kliniki Betonu – wzory płyt płaskich o standardowych wymiarach oraz paneli ściennych 3D, które można indywidualizować poprzez wybór koloru czy faktury betonu.

Stosujemy zaawansowane metody modelowania i prefabrykacji, a dzięki unikalnym właściwościom betonu i ręcznemu odlewaniu, każdy element betonowy Kliniki Betonu jest wyjątkowy i niepowtarzalny.

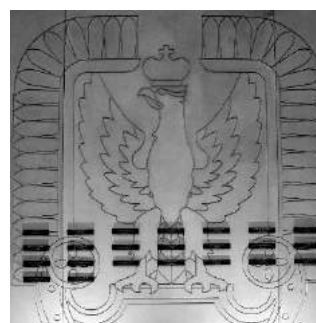
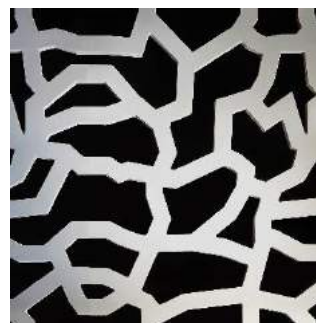
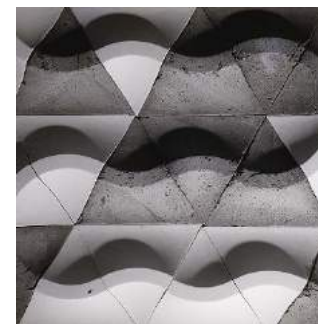

PŁYTKI I PANELE ŚCIENNE 3D DO WNĘTRZ: DIAMENT

Prefabrykowane płytki ściennie z betonu architektonicznego 3D do stosowania jako okładziny we wnętrzach. Dzięki zastosowaniu impregnacji można je stosować również w pomieszczeniach o podwyższonej wilgotności.

Wzór można aplikować zarówno na całą powierzchnię ścian (lub np. na jedną, wybraną ścianę), jak również nakładać płytkę na wybrane jej fragmenty, tworząc trójwymiarowe dekoracje

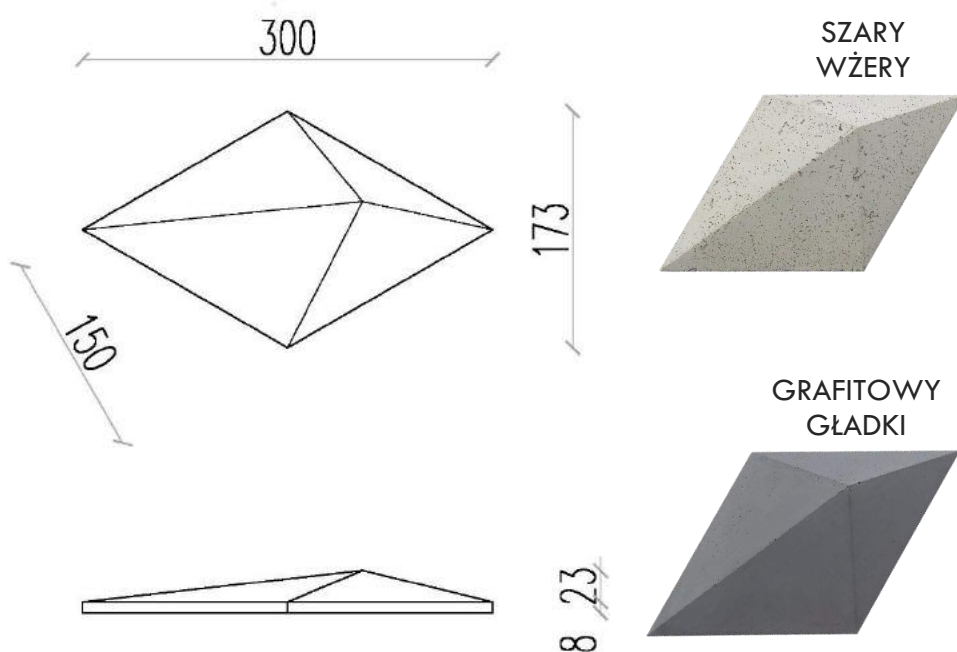

PRZYKŁADOWA ARANŻACJA

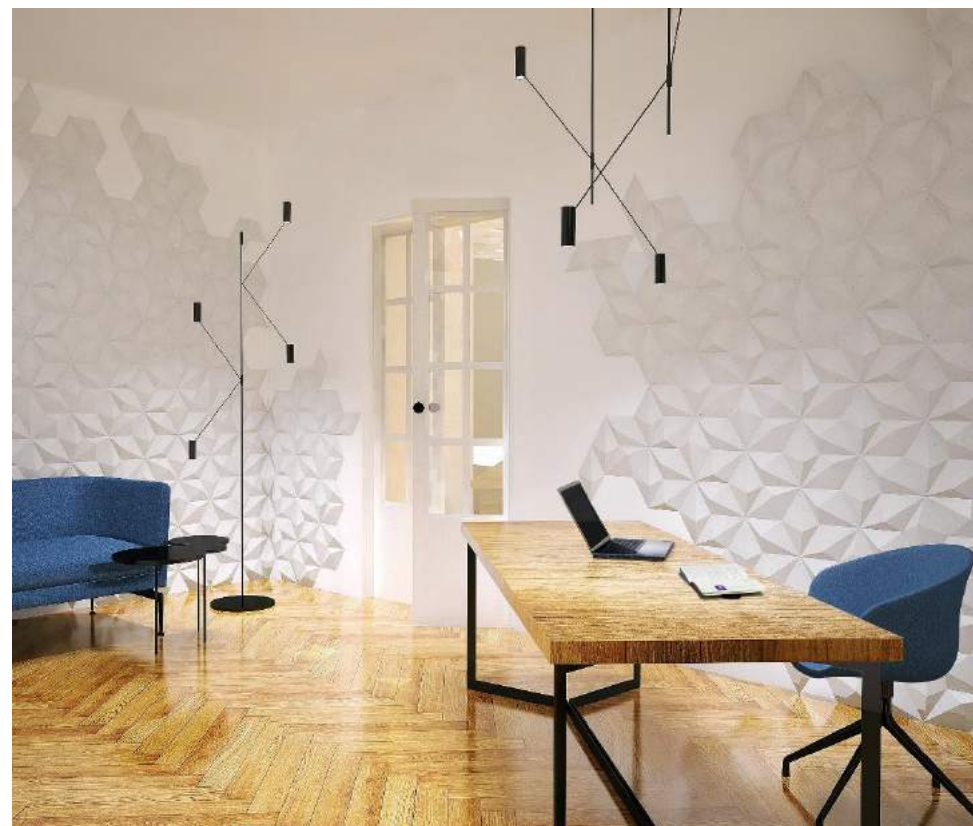



PRZYKŁADOWE UKŁADY WZORU NA ŚCIANIE

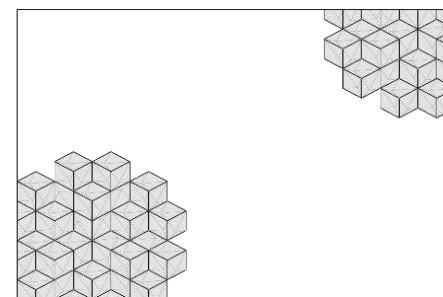
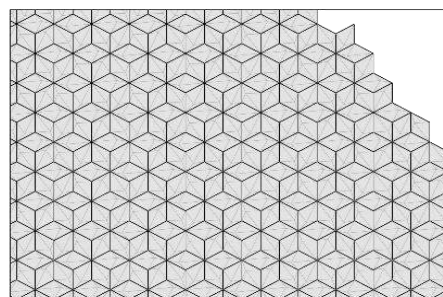
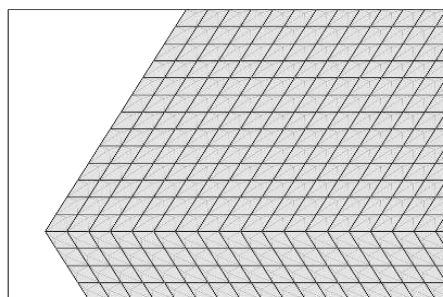
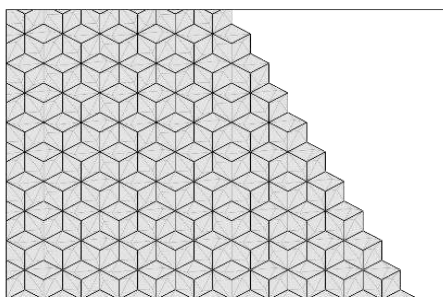

PRZYKŁADOWE ZESTAWIENIA KOLORYSTYCZNE

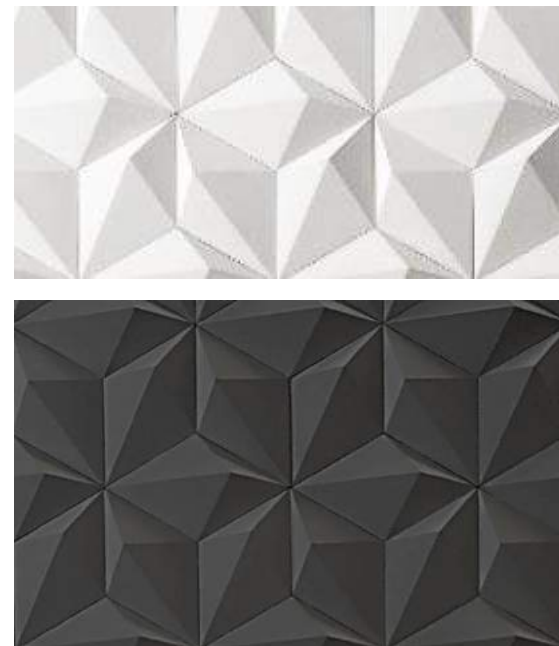

PRZYKŁADOWE REALIZACJE: DIAMENT

BETONOWA METAMORFOZA
DEKORADY.TV



PRACOWNI ANNA MASŁOWSKA
ARCHITEKTURA WNĘTRZ



KONSULAT POLSKI W PRADZE
PRACOWNIA 81.WAW.PL.



MOZAIKA, DOLNY ŚLĄSK



MOZAIKA, DOM
W WAWERZE



SALON AUTORSTWA PRACOWNI DRAGON ART A. M. SOKOŁOWSKA



KLATKA SCHODOWA W DOMU
W MARKACH POD WARSZAWĄ



RESTAURACJA PRZY UL.
GRZYBOWSKIEJ W WARSZAWIE



PŁYTKI I PANELE ŚCIENNE 3D DO WNĘTRZ: TERCJA

Prefabrykowane płytki ściennie z betonu architektonicznego 3D do stosowania jako okładziny we wnętrzach. Dzięki zastosowaniu impregnacji można je stosować również w pomieszczeniach o podwyższonej wilgotności. Wzór można aplikować zarówno na całą powierzchnię ścian (lub np. na jedną, wybraną ścianę), jak również nakładać płytkę na wybrane jej fragmenty, tworząc trójwymiarowe dekoracje.

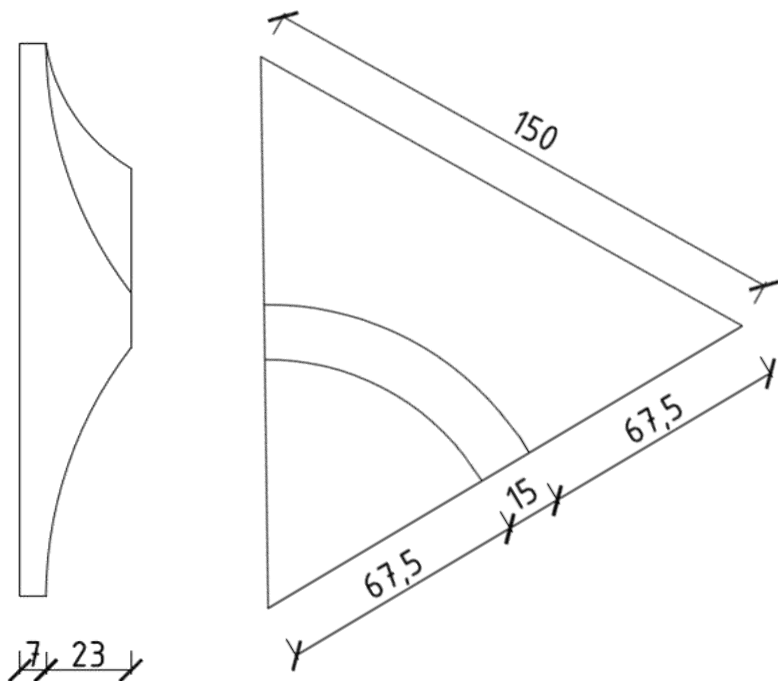

PRZYKŁADOWA ARANŻACJA

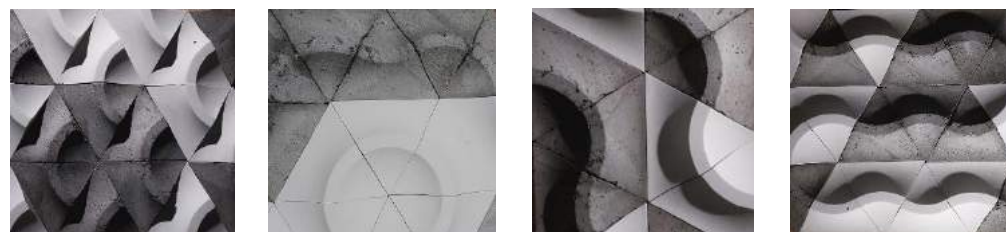

PŁYTKI I PANELE ŚCIENNE 3D DO WNĘTRZ: PUZZLE

Prefabrykowane płytki ściennie z betonu architektonicznego 3D do stosowania jako okładziny we wnętrzach. Dzięki zastosowaniu impregnacji można je stosować również w pomieszczeniach o podwyższonej wilgotności. Wzór można aplikować zarówno na całą powierzchnię ścian (lub np. na jedną, wybraną ścianę), jak również nakładać płytkę na wybrane jej fragmenty, tworząc trójwymiarowe dekoracje

PRZYKŁADOWE ZESTAWIENIE KOLORYSTYCZNE

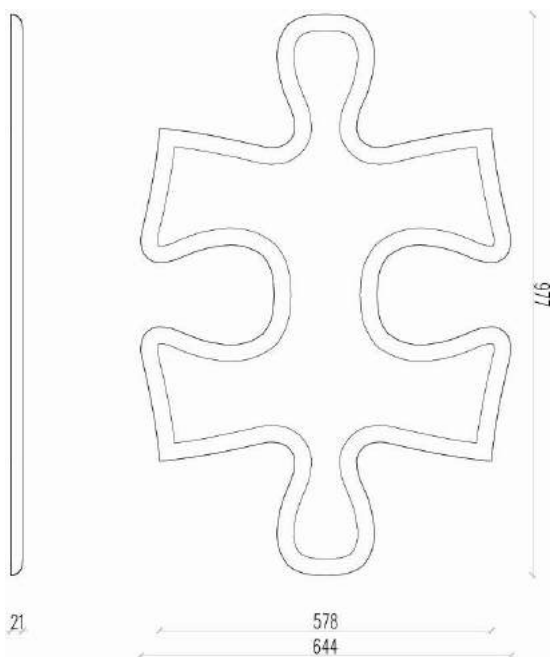
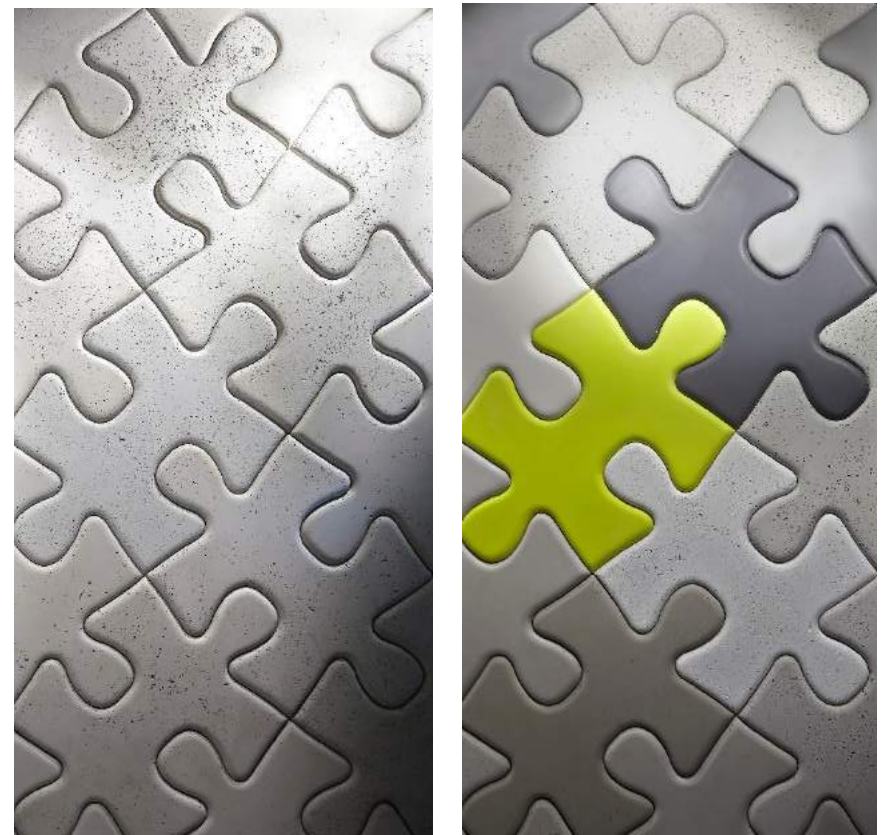

PRZYKŁADOWE REALIZACJE: PUZZLE

PUZZLE W POKOJU DZIECIĘCYM, WARSZAWA MARYSIN

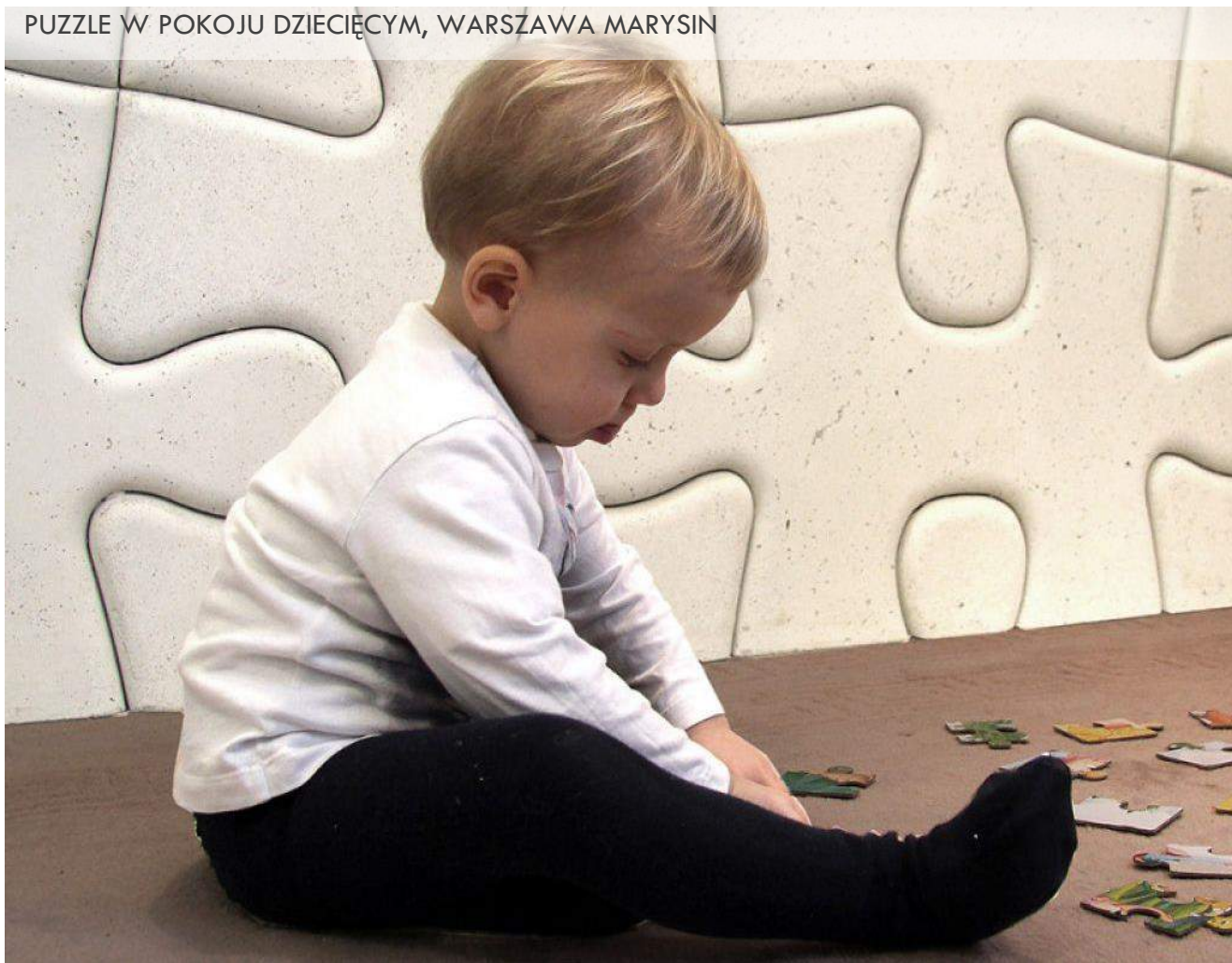

PUZZLE W SALONIE, WARSZAWA



PUZZLE W BIUROWYM WYDANIU



PŁYTKI I PANELE ŚCIENNE 3D DO WNĘTRZ: FALA

Prefabrykowane płytki ściennie z betonu architektonicznego 3D do stosowania jako okładziny we wnętrzach. Dzięki zastosowaniu impregnacji można je stosować również w pomieszczeniach o podwyższonej wilgotności.

Wzór można aplikować zarówno na całą powierzchnię ścian (lub np. na jedną, wybraną ścianę), jak również nakładać płytkę na wybrane jej fragmenty, tworząc trójwymiarowe dekoracje.

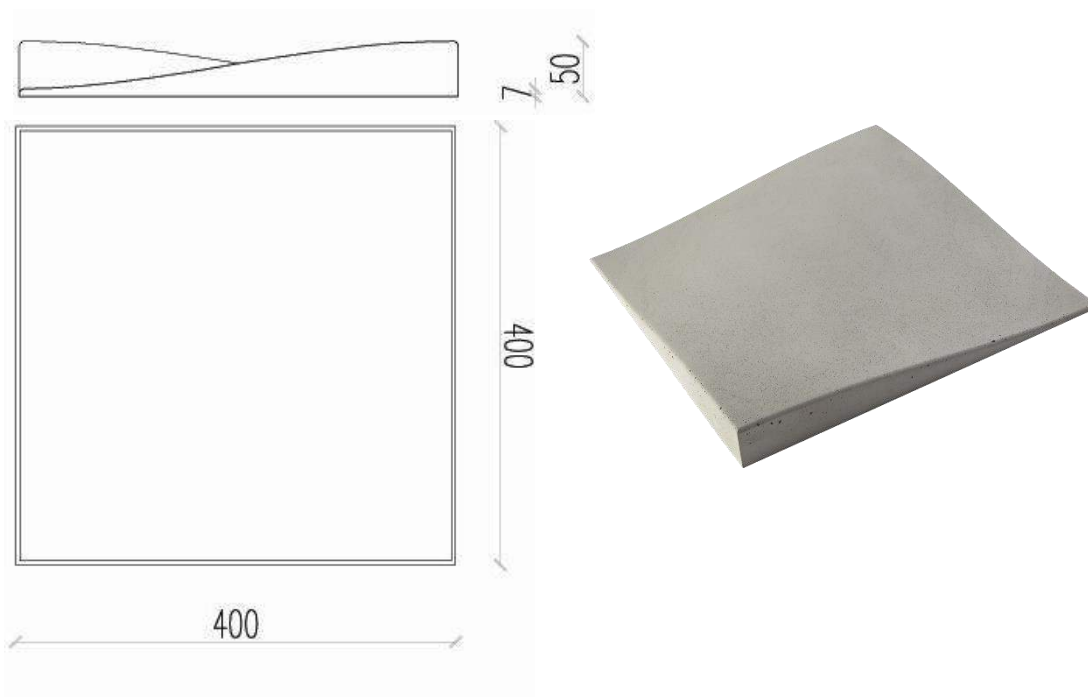

PRZYKŁADOWE ZESTAWIENIA KOLORYSTYCZNE

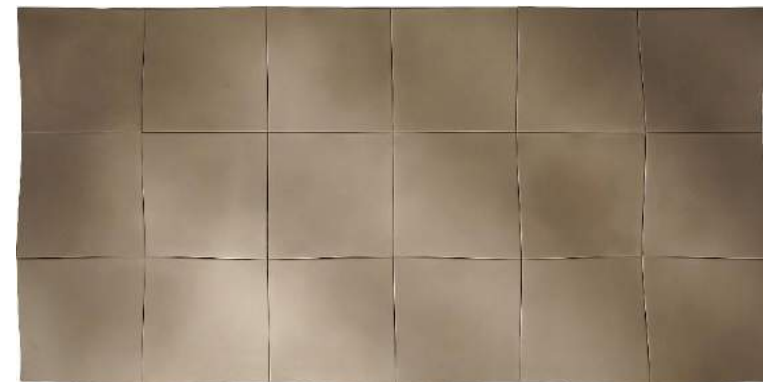

PŁYTKI I PANELE ŚCIENNE 3D DO WNĘTRZ: AŻUR

Prefabrykowane, ażurowe panele ścienne z betonu architektonicznego 3D do stosowania jako okładziny lub elementy przepierzeń we wnętrzach.

Dzięki zastosowaniu impregnacji można je stosować również w pomieszczeniach o podwyższonej wilgotności, a nawet na zewnątrz.

Wzór można aplikować zarówno na całą powierzchnię ścian (lub np. na jedną, wybraną ścianę), jak również nakładać panel na wybrane jej fragmenty.

Poszczególne moduły można dowolnie ze sobą zestawiać, tworząc konstrukcje pionowe jak i poziome (z opcją podświetlenia).

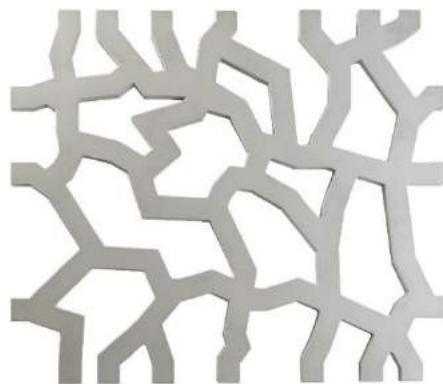
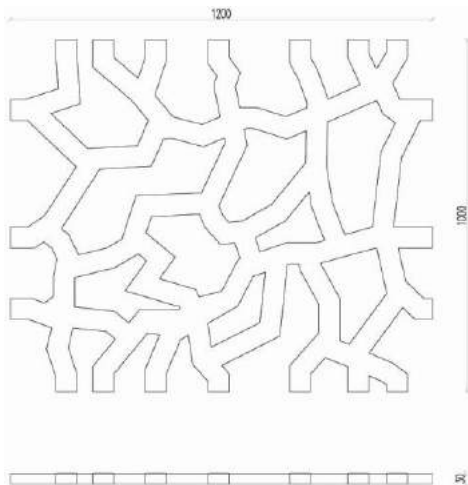

PRZYKŁADOWA ARANŻACJA



PŁYTKI I PANELE ŚCIENNE 3D DO WNĘTRZ I NA ZEWNĄTRZ: FOTOBETON

Fotobeton to innowacyjna technologia prefabrykacji, dająca możliwość odwzorowania niemalże każdego dwuwymiarowego obrazu w płycie betonowej 3D.

Każdy wzór fotobetonu opracowywany jest indywidualnie, a techniki frezowania matryc do odlewów są dobierane specjalnie, by uzyskać optymalny efekt iluzji optycznej.

Płyty fotobetonowe mają zastosowanie zarówno we wnętrzach, jako okładziny ścienne, jak również na elewacjach, ogrodzeniach, czy pomnikach, tworząc na powierzchni niezwykle ciekawe efekty plastyczne.

Format płyt jest dowolny, dobierany indywidualnie do projektu. Rekomendowana struktura betonu jest gładka. Natomiast wybarwienie i wykończenie płyt wybiera Klient.

STANDARDOWE STRUKTURY FOTOBETONU

ROWKI

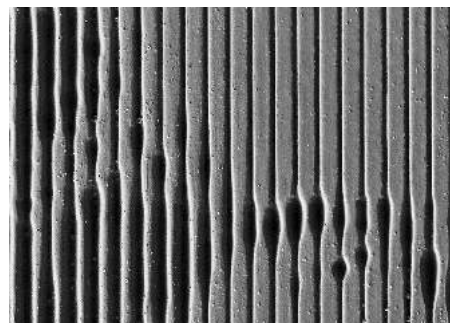

STOŻKI

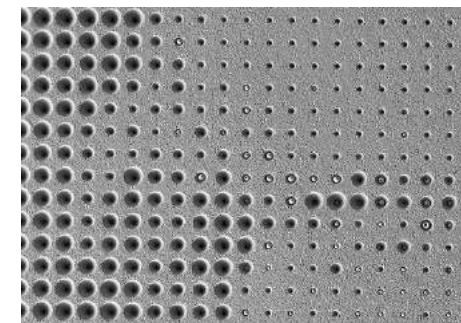

TŁOCZENIE



PŁASKORZEŻBA

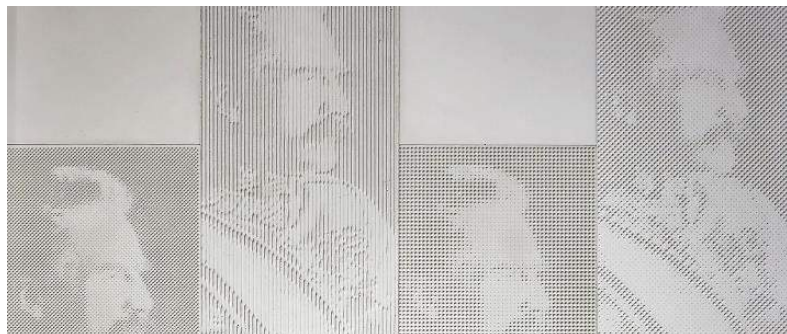

PRZYKŁADOWE REALIZACJE: FOTOBETON – ROWKI, TŁOCZENIE, PŁASKORZEŻBA



„KOŃ”

FOTOBETON 120x140 CM
STRUKTURA: ROWKI

LOGO MARKI „ANWIL”

FOTOBETON 120x120 CM
STRUKTURA: TŁOCZENIE



„EASY RIDER”

FOTOBETON 120x60 CM, STRUKTURA: PŁASKORZEŻBA



PRZYKŁADOWE REALIZACJE: FOTOBETON – STOŻKI I NIESTANDARDOWE PIKSELE

FOTOBETON

„MARSZAŁEK”

30x60 CM

STRUKTURA

STANDARDOWA: **STOŻKI**

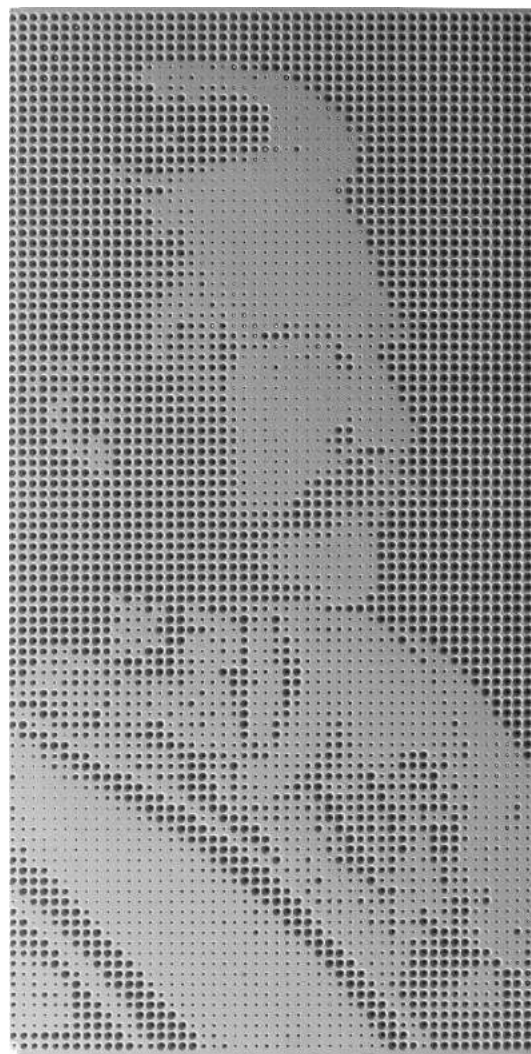

FOTOBETON

„PANI PIKSELOZA”

60x120 CM

STRUKTURA NA
INDYWIDUALNE

ZAMÓWIENIE: **PIKSELE**

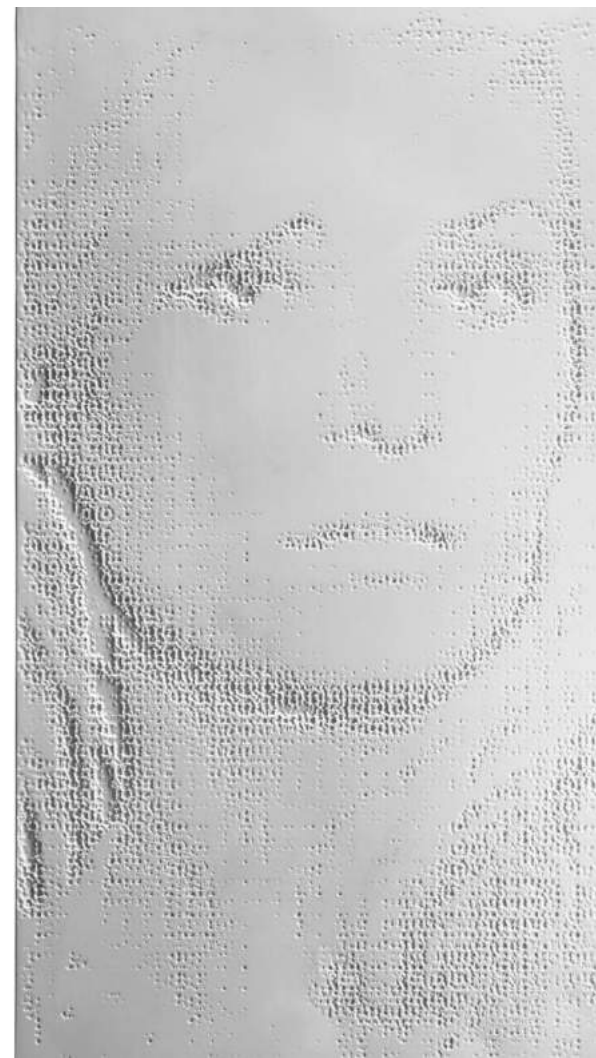

PŁYTY ŚCIENNE: STANDARDOWE I NIETYPOWE

Prefabrykowane płyty ściennie z betonu architektonicznego o ustandaryzowanych formatach lub nietypowych wymiarach do stosowania jako okładziny we wnętrzach.

Dzięki zastosowaniu impregnacji można je stosować również w pomieszczeniach o podwyższonej wilgotności.

Dzięki zastosowaniu impregnacji można je stosować również w pomieszczeniach o podwyższonej wilgotności. Dzięki zastosowaniu impregnacji można je stosować również w pomieszczeniach o podwyższonej wilgotności.

STANDARDOWE FORMATY

120x60x1,5 cm
ok. 24 kg



60x60x1,5 cm
ok. 12 kg



60x30x1,5 cm
ok. 6 kg



PRZYKŁADOWE ARANŻACJE

PŁYTY
STANDARDOWE
120x60
KOLOR SZARY
WŻERY



PŁYTY STANDARDOWE
120X60, 60X30,
30x30
MIX KOLORÓW
WŻERY + GŁADKA



PŁYTY
STANDARDOWE
60x30, 30x30
KOLOR SZARY
WŻERY + GŁADKA

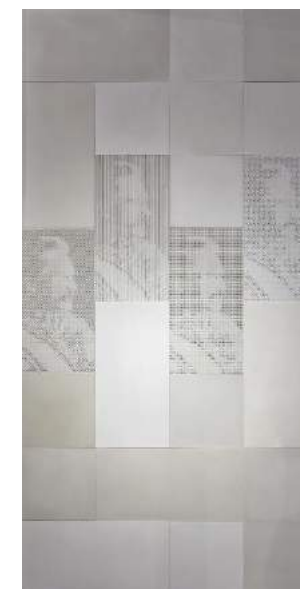



PROJEKT NOWOCZESNEGO GABINETU



PŁYTY STANDARDOWE W SALONIE



PŁYTY + FOTOBETON



PŁYTY + FOTOBETON





DEKORACJE DO WNĘTRZ: LITERNICTWO

Beton architektoniczny stanowi doskonale tworzywo do realizacji oryginalnych napisów dekoracyjnych. Jako producent oferujemy wykonanie wybranych przez Klienta znaków, liter, czy cyfr w betonie architektonicznym, które mogą posłużyć jako ozdoba ścian lub służyć jako nietuzinkowy signage w Państwa domu i firmie.

Rozmiar trójwymiarowych liter i czcionka – do wyboru Klienta (możliwość realizacji w danym rozmiarze indywidualnie konsultujemy z działem produkcji Kliniki Betonu). Rodzaj betonu i sposób jego wykończenia – dowolnie wybrany przez Klienta.

Betonowe litery, symbole czy cyfry mogą być z powodzeniem mocowane do podłoża/ściany na klej montażowy (zalecamy kleje wodne, o szybkim chwycie początkowym) lub służyć jako ozdoba wolnostojąca. Montaż powinien być wykonywany przez wykwalifikowanego fachowca, po sprawdzeniu spoiwości i przyczepności podłoża.

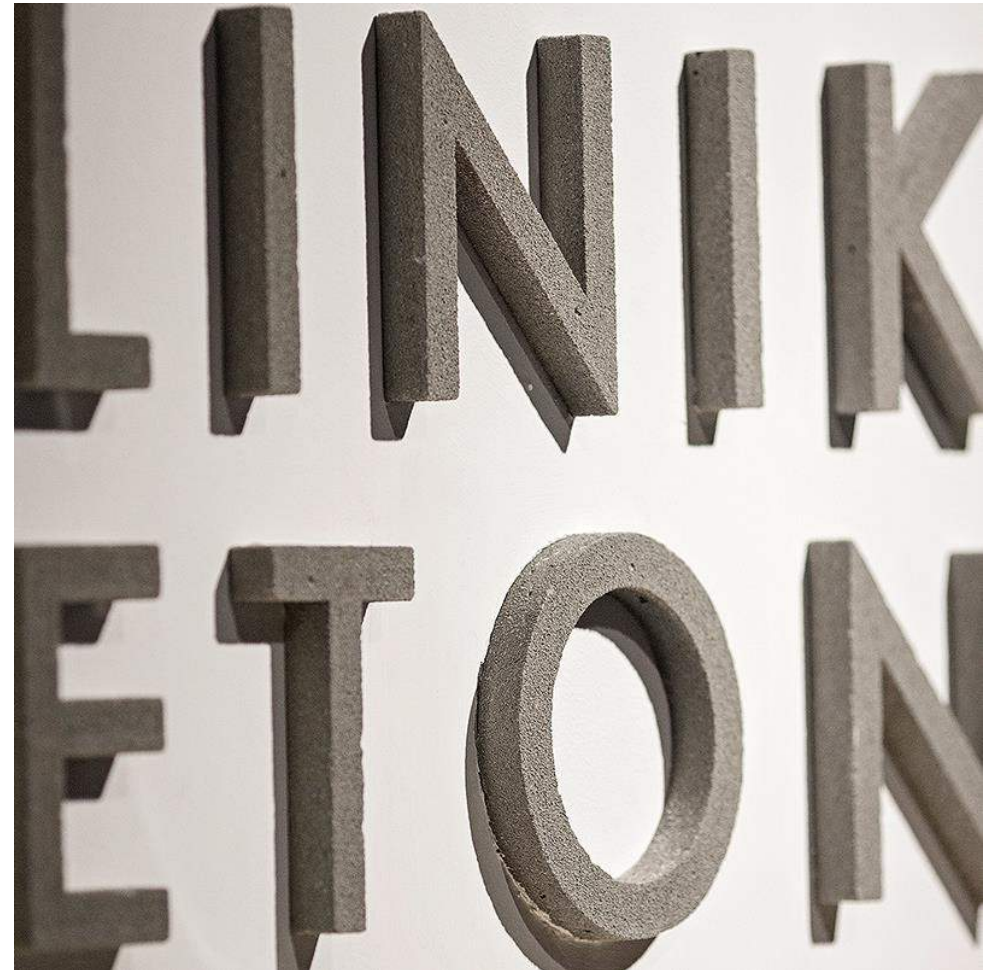

DEKORACJE DO WNĘTRZ: RZEŹBY I STATUETKI

Beton jako jedno z najbardziej trwałych, estetycznych, a jednocześnie wyjątkowo plastycznych tworzyw to idealny materiał do wykonywania trójwymiarowych obiektów.

Od drobnych przedmiotów codziennego użytku i dekoracyjnych elementów aż po rzeźbiarskie portrety i popiersia wykonywane na modelu – realizujemy przedmioty z betonu o funkcji ozdobnej niezależnie od ich skali czy stopnia skomplikowania, dobierając odpowiednie mieszanki betonowe i sposoby przygotowania formy.

Dzięki nowoczesnym technologiom, jakie stosujemy do tworzenia form, jak skanowanie 3D i druk 3D, jesteśmy w stanie podjąć się nawet najtrudniejszych wyzwań. Wykonujemy betonowe obiekty bryłowe w oryginalnej, większej bądź mniejszej skali w stosunku do modelu.

Zapraszamy do współpracy artystów rzeźbiarzy i projektantów do tworzenia oryginalnych brył w betonie architektonicznym, jak również konserwatorów zabytków, poszukających możliwości stworzenia trwałych kopii obiektów.

Nasza oferta skierowana jest również do klientów indywidualnych, którzy poszukują niebanalnych rozwiązań rzeźbiarskich do domu i ogrodu.

Parametry obiektów bryłowych – do wyboru Klienta (możliwość realizacji w danej skali indywidualnie konsultujemy z działem produkcji Kliniki Betonu). Rodzaj betonu i sposób jego wykończenia – dowolnie wybrany przez Klienta.



REALIZACJE: RZEŻBY I STATUETKI

POPIERSIA WYKONANE TECHNIKĄ SKANOWANIA 3D



STATUETKA BRYŁA ROKU 2015



CZŁOWIEK - PŁASKORZEŻBA WYKONANA TECHNIKĄ SKANOWANIA 3D



DŁONIE – RZEŻBA W SKALI 1:1



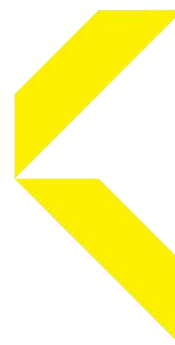

KLINIKA
BETONU

ul. Strażacka 58
04-462 Warszawa

www.klinikabetonu.pl
www.facebook.com/klinikabetonu

(22) 612 96 02 wew. 217
info@klinikabetonu.pl